



Setting the Standard for Automation™

Encontro Técnico Gestão de Ativos

Ana Cristina Rodrigues
São Paulo, 26 de junho de 2016

Standards
Certification
Education & Training
Publishing
Conferences & Exhibits

Bem-vindos!

A photograph of an industrial facility with tall towers and pipes. In the foreground, two workers wearing hard hats and safety glasses are looking at each other. A large red diagonal graphic element is overlaid on the image.

Encontro Técnico: Gestão de Ativos

Braskem

ISA Sao Paulo Section

Braskem UNIB 3 - Santo André
23 de junho, 8h às 13h

ISA no Mundo



- International Society of Automation
- Fundada em 1945
- Atualmente com 36.000 membros
- 14 Distritos e 323 Seções:
 - ✓ 154 Seções Profissionais
 - ✓ 169 Seções Estudantis

Sede da ISA mundial



- Research Triangle Park (RTP), Durhan / Carolina do Norte / EUA

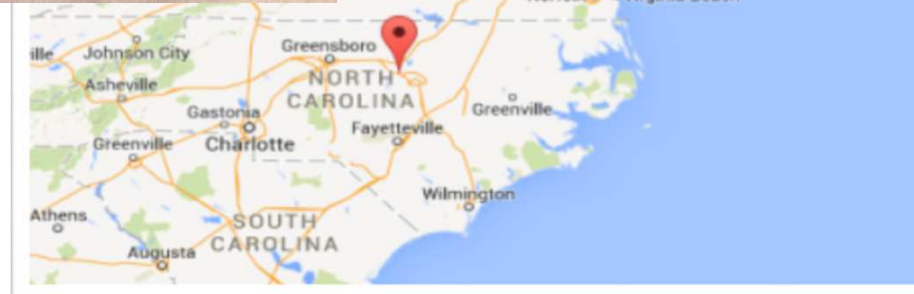

Distritos da ISA

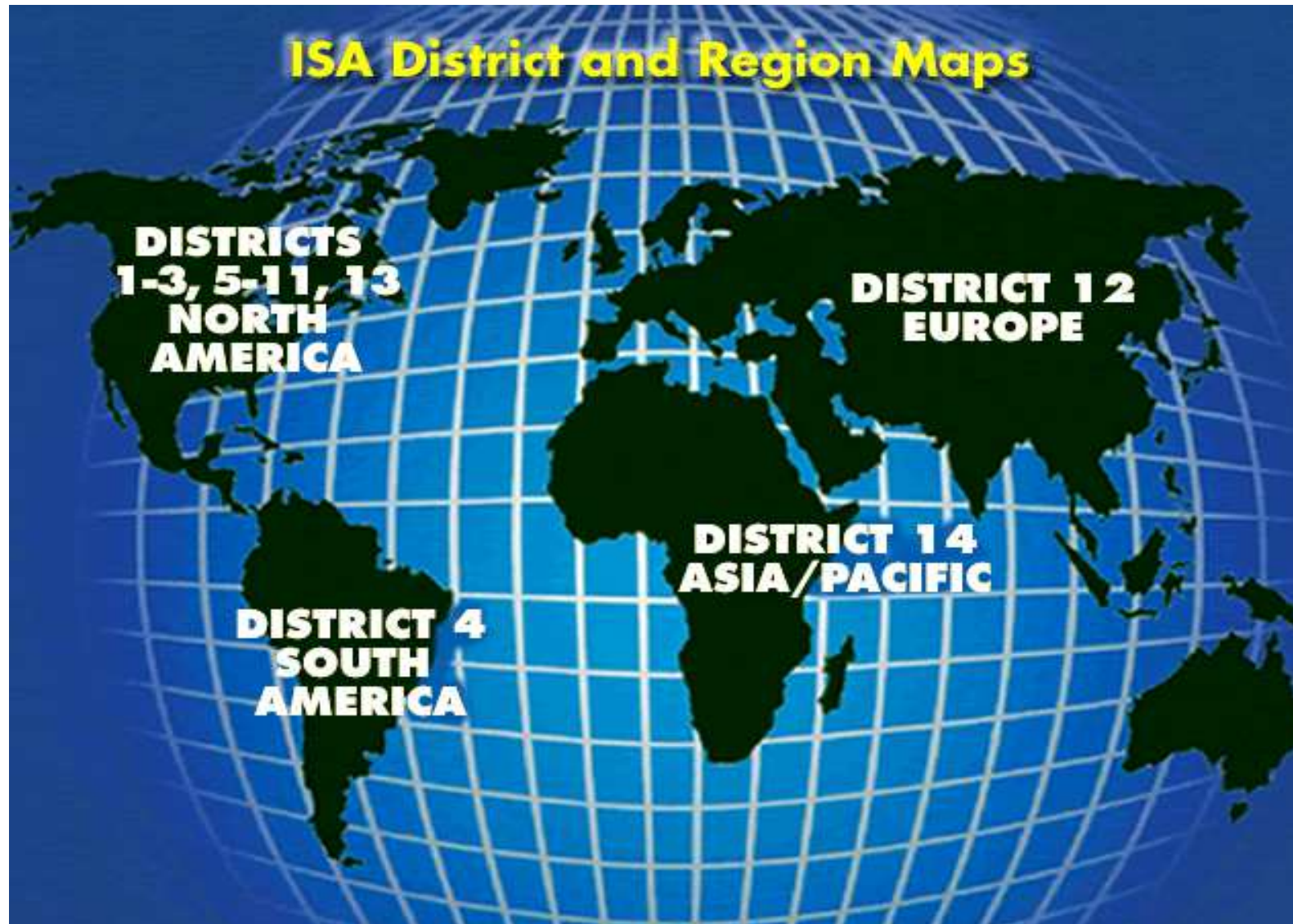

Distrito 4 – América do Sul

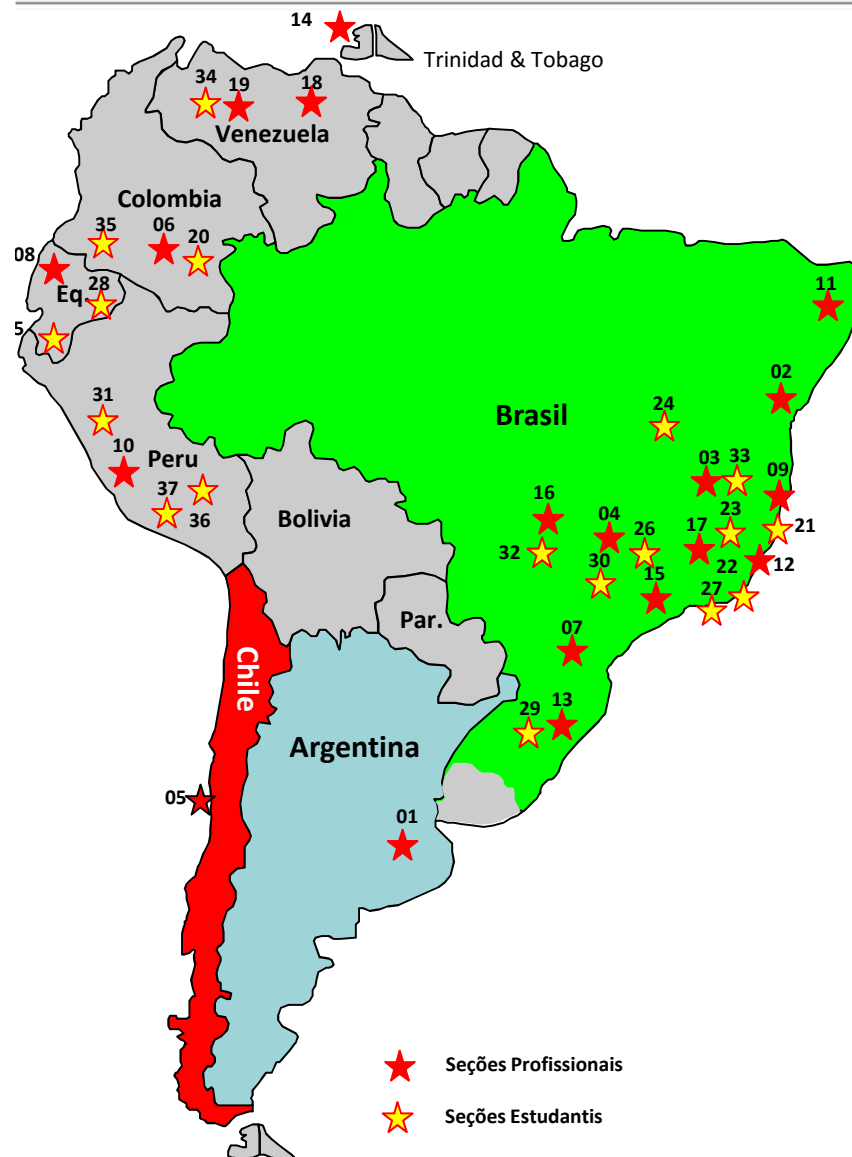

Seções Profissionais

- 01 - Argentina
- 02 - Bahia
- 03 - Belo Horizonte
- 04 - Campinas
- 05 - Chile
- 06 - Colombia
- 07 - Curitiba
- 08 - Equador
- 09 - Espírito Santo
- 10 - Peru
- 11 - Recife
- 12 - Rio de Janeiro
- 13 - Rio Grande do Sul
- 14 - San Fernando, Trinidad
- 15 - São Paulo
- 16 - Sertãozinho
- 17 - Vale do Paraíba
- 18 - Venezuela Metropolitana
- 19 - Venezuela Ocidental

Seções Estudantis

- 20 - Universidad del Cauca
- 21 - Escola Campos dos Goytacazes
- 22 - CEFET - Cubatão - SP
- 23 - CEFET - Leopoldina - MG
- 24 - Universidad Federal de Itajubá
- 25 - Escuela Politécnica del Ecuador
- 26 - Universidade de São Paulo
- 27 - Escola Senai de Santos
- 28 - Instituto Tecnológico Sucre Quito
- 29 - Seção Estudantil Gaúcha
- 30 - Senai Prof. Zerbini
- 31 - Instituto TECSUP
- 32 - Sertãozinho Estudantil
- 33 - Universidade Católica de MG
- 34 - Universidad de los Andes
- 35 - Universidad Francisco de Paula
- 36 - Universidad Nacional Del Callao
- 37 - Universidad Ricardo Palma

VISÃO e MISSÃO



Visão:

Trabalhar em parceria com os seus membros, clientes e especialistas para disseminar informações de automação em todo o mundo, com qualidade e de forma imparcial.

Missão:

Tornar-se o padrão de automação para todo o mundo, certificando os profissionais do setor; oferecendo treinamento e formação técnica; publicando livros e artigos técnicos; realizando conferências e exposições para profissionais de automação; e desenvolvendo normas para a indústria.

Objetivos Estratégicos da ISA:



1. Analisar Dados

Analisar informações de mercado para compreender as tendências tecnológicas e a partir daí tomar decisões e desenvolver serviços de forma a promover o desenvolvimento profissional da comunidade de automação.

2. Desenvolver Conteúdo

Desenvolver conteúdo técnico sobre assuntos relevantes para os profissionais de automação em todo o mundo.

3. Acesso Fácil à Informação

Disponibilizar informação através de diferentes plataformas, de forma atraente, interativa e que seja fácil de usar.

4. Representação Profissional

Aumentar a conscientização e regulamentação da automação como profissão.

5. Segurança Cibernética

Ser a principal fonte de normas, formação e perícia para a segurança cibernética de sistemas de automação e controle utilizados na área industrial e de infraestrutura crítica.

Principais Benefícios para Membros da ISA



- **Desconto** em treinamentos, publicações e eventos da ISA
- Download ilimitado de **artigos técnicos** (são mais de 5.500 documentos)
- Acesso a **seminários on-line e pré-gravados** sobre principais tópicos e tendências
- Acesso ao **diretório de membros** da ISA
- Acesso gratuito ao Jornal eletrônico semanal do portal **Automation Weekly**, com lançamentos e destaques dos fabricantes de automação
- Acesso gratuito ao **ISA Insights**, um boletim mensal da ISA para seus membros
- Livre postagem de seu currículo no site da **InTech**
- Troca constante de informações e rede de profissionais através da participação nas **seções regionais** da ISA



Principais Benefícios para Membros da ISA – Divisões Técnicas

- Associação **gratuita** em duas divisões técnicas
- São 17 divisões técnicas em todo o mundo que abrangem uma gama de disciplinas de automação, tecnologias e aplicações:
 - **Departamento de Automação e de Tecnologia:** analítica, robótica, comunicação, gestão, medição e controle de processo, segurança de processo, teste e medição
 - **Departamento de Ciências e de Indústria:** aeroespacial, predial, química e petroquímica, alimentos e farmacêutica, papel e celulose, mineração e metalurgia, energia, **água e esgoto**.
- Promover artigos técnicos, mini-cursos, seminários, workshops, palestras e reuniões.

Principais Benefícios para Membros da ISA – Divisão de Água e Esgoto



- Cerca de 1200 membros afiliados no mundo
- A Divisão de Água e Esgoto oferece os seguintes serviços aos membros da ISA e comunidade de automação :
 - Mantém um website com vários recursos para os membros
 - Oferece de 1- a 2 seminários pela Web por ano
 - Realiza um Simpósio Anual (no mês de Agosto) na cidade de Orlando
 - Publica trimestralmente um Jornal disponível para download
 - Criou um grupo de membros de forma a promover o networking
 - Trabalha de forma colaborativa com outras associações : Water Environment Federation (WEF), American Water Works Association (AWWA), National Rural Water Association (NRWA), Florida Water and Pollution Control Operators Association (FWPCOA), Instrumentation Testing Association (ITA)

Principais Benefícios para Membros da ISA - Publicações

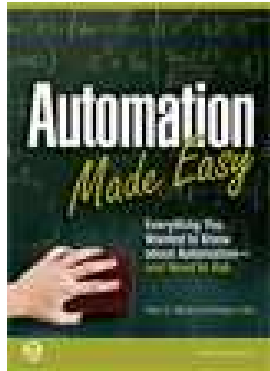

- **Livros da ISA**
 - Dezenas de títulos escritos por especialistas da indústria
 - Baseados em implementações e uso da tecnologia
 - Membros da ISA possuem desconto



- **Artigos Técnicos da ISA**
 - Centenas de artigos publicados nos eventos da ISA
 - Download gratuito para membros da ISA

- **ISA Transactions**
 - Jornal internacional para publicações de pesquisa e desenvolvimento em medição e automação
 - Publicação bimestral, indexada pela Elsevier
 - Acesso online gratuito para membros



- **Base de Dados da ISA**
 - Diretório online mundial com empresas e fornecedores de automação

Principais Benefícios para Membros da ISA - Revista



- Revista *InTech* e *InTech+*
 - Soluções práticas para os desafios da indústria
 - Publicação bimestral gratuita para membros
 - Edição impressa ou online
 - ***InTech+*** traz conteúdo diferenciado em aplicativo para iPad / celulares

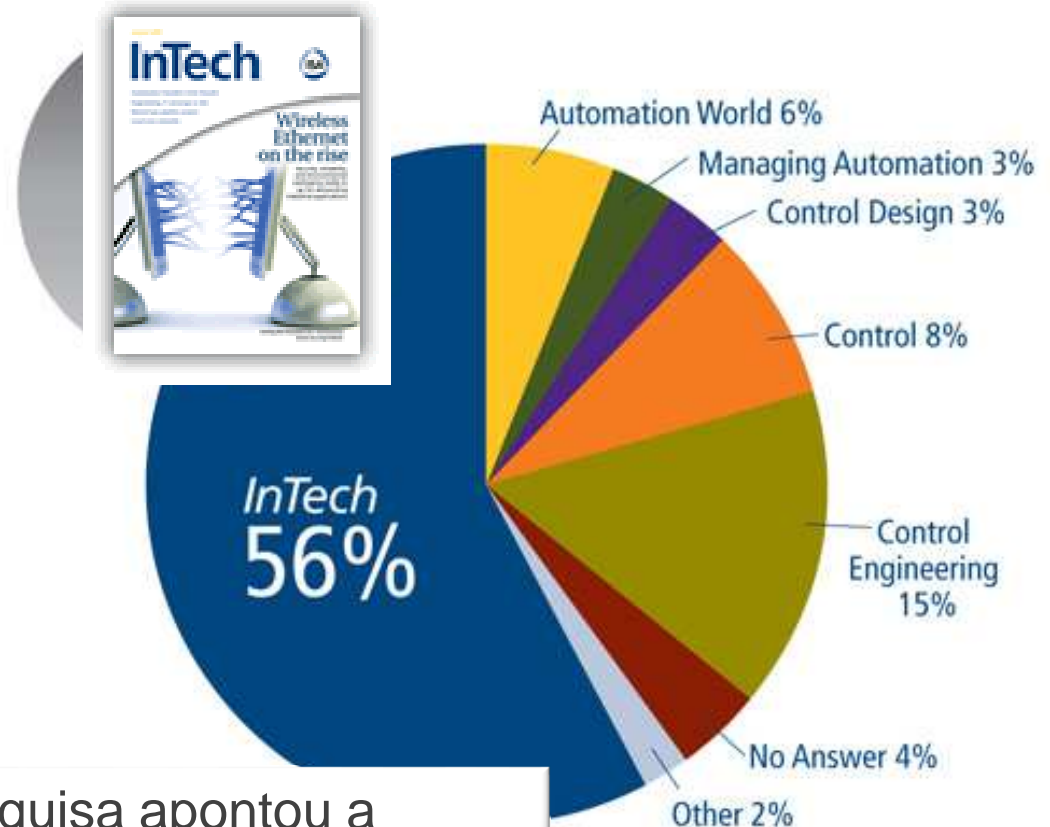

Uma pesquisa apontou a Revista Intech como sendo a *mais lida entre os profissionais de automação.*

Principais Benefícios para Membros da ISA – Normas Técnicas



- Visualização online gratuita de mais de 150 normas, recomendações práticas e relatórios técnicos da ISA
 - 162 Normas Publicadas
 - 133 Comitês e Subgrupos
 - Mais de 3.500 profissionais envolvidos
 - Profissionais de mais de 40 países
 - Profissionais representando mais de 2000 empresas e organizações

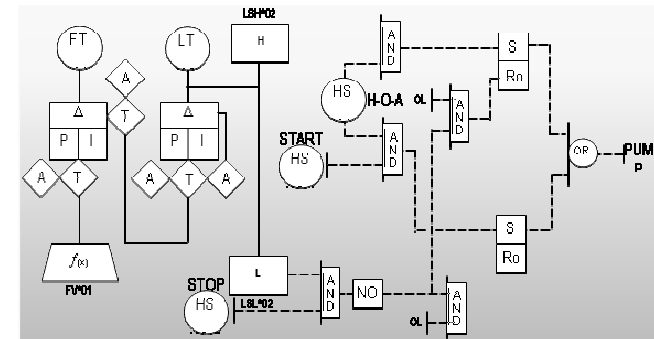

- Benefícios da Normatização:
 - Simplifica processos
 - Melhora segurança e confiabilidade
 - Aumento da eficiência e produtividade



Alguns exemplos dos Normas da ISA mais usadas

- Symbols and Diagrams (**ISA5**): P&IDs, Tagging, Loop Diagrams, Functional Specifications, etc.
- Electrical Equipment for Hazardous Locations (**ISA12**)
- Alarm Systems (**ISA18**)
- Instrumentation Specification Forms (**ISA20**)
- Electrical Signal Compatibility (**ISA50**)
- Control Valves (**ISA75**)
- Functional Safety (**ISA84**)
- Batch Control (**ISA88**, formerly “S88”)
- Enterprise Control System Integration (**ISA95**)
- Valve Actuators (**ISA96**)
- Personnel Certification, CCST & CAP certifications (**ISA98**)
- Industrial Automation & Control System Security (**ISA99**)
- Wireless Systems for Automation (**ISA100**)
- Procedural Automation (**ISA106**)
- Human Machine Interfaces (**ISA101**)
- Commissioning, Loop Checks, FAT and SAT Testing (**ISA105**)

Site da ISA mundial: www.isa.org



Organizations | Students | About ISA | Shopping Cart (0) | **Login**

Setting the Standard for Automation™

Phone: (919) 549-8411

[Join ISA](#) | [My ISA Account](#) | [Renew Membership](#)

Search

- MEMBERSHIP
- TRAINING & CERTIFICATIONS
- STANDARDS & PUBLICATIONS
- CONFERENCES & EVENTS
- NEWS & PRESS RELEASES
- RESOURCES
- TECHNICAL TOPICS
- PROFESSIONAL DEVELOPMENT
- STORE

NEW edition of Industrial Data Communications, Fifth Edition by Lawrence (Larry) M. Thompson

ISA has published the fifth edition of its best-selling book, Industrial Data Communications, in response to fast-evolving communications and wireless technologies and the increasing risk of industrial cyberattack.

[More...](#)

Thought-provoking and authoritative coverage of automation technologies, applications, and strategies

[Read InTech Now!](#)

ISA members enjoy premium access to technical knowledge, career development opportunities, and exclusive networking events.

[Join ISA Now](#)

[Explore Benefits](#)

Outros Sites da ISA:



Automation.com

www.automation.com



ISA Interchange
Automation news and technical content



Setting the Standard for Automation™

[Home](#)

[Resources](#) ▾

[Articles](#) ▾

[Videos](#)

[About](#)

[Contact Us](#)



www.automation.isa.org

Site da ISA São Paulo: www.isasp.org.br



ISA São Paulo | Internati... x

www.isasp.org.br

ISA Sao Paulo Section

International Society of Automation

Digite aqui

HOME INSTITUCIONAL JUNTE-SE À ISA EVENTOS CURSOS NOTÍCIAS CONTATO

Bem vindo ao mundo do profissional da automação industrial. Se você for técnico, engenheiro, instrumentista, pesquisador, ou ainda se desenvolve ou projeta sistemas automatizados, você é parte da comunidade de automação. Faça parte da maior associação global de automação.

32 Curtir

Encontro Técnico: Gestão de Ativos

Braskem

Braskem UNIB 3 - Santo André
23 de junho, 8h às 13h

ISA Sao Paulo Section

PRÓXIMOS EVENTOS NOTÍCIAS

Diretoria ISA São Paulo



Ana Cristina Rodrigues



Mônica Santana



Júlio Takai

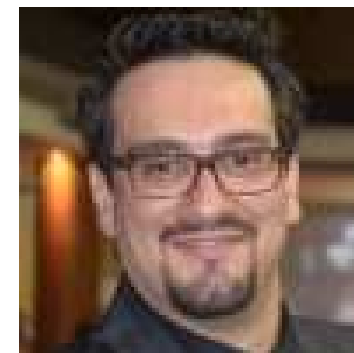

Alessandro Mauro

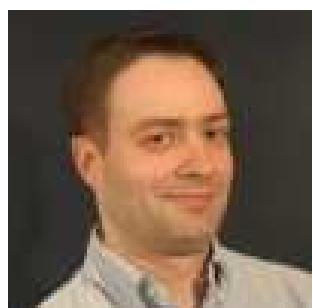

Carlos Gury



Carlos Paiola

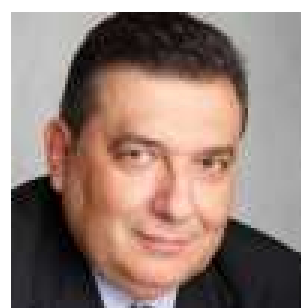

Luiz Egreja



Ricardo Simonacci

Patrocinadores da ISA São Paulo



BAUMIER
Autom@tion

Let Us Change Your World !



westcon

Bom evento!



08:40	09:10	Panorama Atual da Automação e da Gestão de Ativos na Braskem Daniel Morales, Gerente de Automação / Sudeste	
09:10	09:55	Gestão Colaborativa de Ativos Marcio Nicolay, Engenheiro Especialista em Manutenção e Confiabilidade	
09:55	10:40	RFID - O Futuro da Gestão de Ativos e Processos Leonardo Gimenes, Coordenador dos Mercados de Energia e O&G	
10:40	11:30	Coffee Break e Exposição: 	
11:30	12:15	O Ganho Certo! Manutenção Preditiva e Ferramentas no Suporte à Gestão do Ativo Válvulas Régis Rodrigues Alves, Gerente de Vendas de Serviços	
12:15	13:00	Melhoria da Eficiência Operacional Através da Gestão de Ativos: O Presente e Uma Visão de Futuro Carlos Barateiro, Gerente de Lifecycles Services	
13:00	13:10	Conclusão, Encerramento & Sorteios	